



4701

commande manuelle

pour rideaux légers à moyennement lourds

rectangulaire et sobre

4701



commande manuelle pour rideaux légers à moyennement lourds

rectangulaire & sobre

Le rail 4701 de Qurails est un élégant rail rectangulaire. Le rail est également souvent fraisé dans une surface en bois. Un rail sobre aux finitions soignées qui convient pour votre logement ou un bâtiment administratif.

- Le rail idéal pour les voilages et les rideaux légers à moyennement lourds.
- De grande qualité, peut être très aisément cintré.
- Peut être cintré à divers rayons, à l'avant ou à l'arrière.
- Montage à l'aveugle au plafond ou à l'aide d'une agrafe de montage.
- Compatible avec le système Flow, pour des rideaux aux plis réguliers.
- Les galets coulisent en souplesse et en silence, même dans les courbes.



Couleurs standards

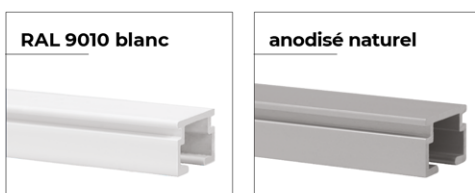

Caractéristiques

Matériau :	aluminium
Couleur :	blanc, anodisé naturel
Dimensions :	10 x 15 mm
Poids du profil :	137 gr/m ¹
Montage :	plafond

Grande qualité, revêtement inusable, couleurs inaltérables, résistant aux ultraviolets. Autres couleurs RAL et revêtements spéciaux sur demande.

Spécifications du profil

Profil en aluminium :

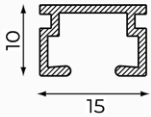

Couleurs avec code RAL et longueurs (m) :

4701 en 4701-PB avec type de perforations 'B':

	RAL	4	5	6	7
blanc	9010			•	
naturel				•	

Types spéciaux de perforation ou couleurs différentes sur demande.

Surface :

- bois
- pierre

Type de support :

- support plafond

Courbes :

Radius de courbe	Appareil de cintrage
R 10 cm	1012
R 10 cm	1015
R > 80 cm	1018

R 10 cm

R > 80 cm

Flow

Le système Flow de Qurails veille à ce que le pli du rideau reste régulier. Applicable tant sur les voies étroites que larges, avec un vaste assortiment de composants pour les systèmes à commande manuelle, à cordelette ou électrique.

Le système Flow est également applicable aux systèmes de rails courbés. Pour plus de renseignements : voir la fiche produit Flow.

Description de spécification

Matériau

- Aluminium EN AW-6060-T66.
- Anodisé selon les exigences Qualanod.
- Revêtu par pulvérisation selon les exigences de Qualicoat.

Montage

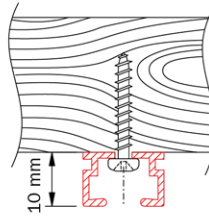

Montage de rail préperforé de la série 4700 avec vis cruciforme 2314

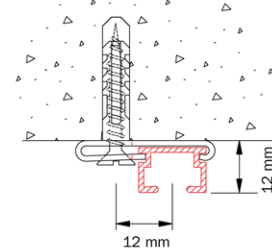

Montage du 4700 avec support plafond 4750 et une vis à bois standard.

Type de perforations

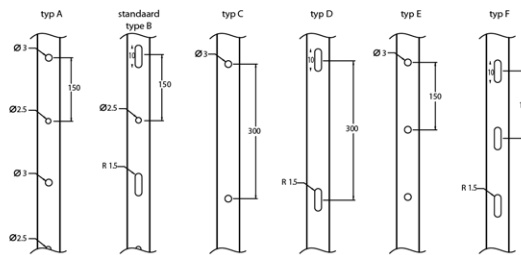

Options de montage supplémentaires

perforation standard
(Ø2,5 + 3 x 10 mm, tous les 15 cm)
Autres schémas de perforation sur demande.

Exemple d'application

4701 avec embout de finition 4753-12

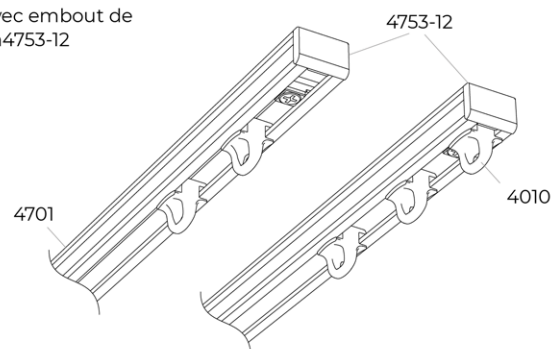

Application du 4753-12, un article à double fonction : uniquement en tant que capuchon ou en tant que capuchon et vis d'arrêt.

Instructions de montage



La distance entre les supports peut varier et dépend des acteurs suivants : la surface (bois, béton, plâtre), le poids des rideaux et la méthode de confection du tissu du rideau, l'application spéciale et l'intensité d'utilisation du système. Conseil général : installer un support supplémentaire aux niveaux où le rideau est accumulé lorsqu'il est ouvert. Pour les courbes, installer un support supplémentaire avant et après la courbe.



Éléments standards



Transport de rideau



4001
arrêt
blanc / gris / noir

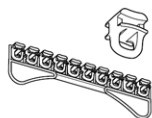

4010
glisseur
blanc / gris / noir

Montage

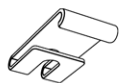

4750
support plafond
blanc / naturel



2314
vis Pozidrive 19mm
blanc / naturel /
noir

Accessoires

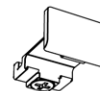

4753-12
embout de finition
blanc / gris / noir

Éléments optionnels

Transport de rideau



2004
frein de glisseur
blanc / gris / noir



4001
arrêt metal avec
oeillet naturel



4002
arrêt metal



4003
arrêt à pincer
plastique, perforation
nécessaire, blanc



4007
glisseur pivotant blanc
/ gris / argent / noir



4007-LRS
glisseur pivotant LRS
gris / glisseur pivotant
LRS rouge



4010-50
glisseur blanc
avec agrafe 2023



4012
glisseur click-in
blanc



4074-1000
chariot de
croisement à
recouvrement
blanc / naturel
métallique / noir

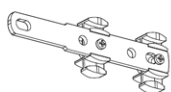

4075-1000
chariot de
croisement sans
recouvrement
blanc / naturel
métallique / noir



2020
double agrafe
blanc



2021
agrafe en G
blanc



2022
agrafe
blanc



2023
agrafe
blanc



2024-55
agrafe réglable
blanc 55mm



2024-95
agrafe réglable
blanc 95mm

Accessoires



4048-08MM
raccord d'angle



7399
lance rideau
plexiglass
transparent

Sous réserve de modifications techniques.

Qurails[®]
Powered by GOELST.