

# Flow

hand-, schnur- und elektrisch bedient  
für regelmäßig gekräuselte Vorhänge

**Lösung für eine straffe Ausstrahlung**

## hand-, schnur- und elektrisch bedient

für regelmäßig gekräuselte Vorhänge

### straff & stilvoll

Das Flow-System von Qurails sorgt für regelmäßig gekräuselte Vorhänge. Es kann für Schienen mit schmalen und mit breitem Lauf verwendet werden und kommt durch ein umfangreiches Sortiment an Komponenten bei hand-, schnur- und elektrisch bedienten Systemen zum Einsatz. Flow eignet sich auch für gebogene Systeme.

#### Flow gleiters

Die Flow-Gleiter lassen sich an einer Schnur drehen und haben feste Zwischenabstände von 60 oder 80 mm. Die Flow-Gleiter eignen sich für die folgenden Qurails-Profile:



Profilen 2000 serie:

2014-12

Drehgleiter Flow schmalspur auf  
Schnur, Entfernung 60 of 80 mm



Profilen 4000, 5000, 6000 serie:

4014-12

Drehgleiter Flow schmalspur auf  
Schnur, Entfernung 60 of 80 mm  
\* m.u.v. de 4900



2021-FL

Flow haken

flow

#### Gardinenband

Das Flow-System von Qurails verfügt über 2 Gardinenbandtypen, für einen Abstand von 60 mm und 80 mm. Hierneben finden Sie die Maßangaben der 2 Gardinenbandtypen für verschiedene Faltenzuschläge, nämlich: 200 %, 250 % und 280 %.

Das Gardinenband ist mit einem Klebstoff versehen, der auch vor dem Festnähen auf den Vorhangstoff aufgetragen werden kann. So kann das Band sich während der Konfektion nicht mehr verschieben.

Darüber hinaus sind im Gewebe des Gardinenbands Markierungen angebracht, in denen die Vorhanghaken angebracht werden können. Diese Markierungen sind hierneben rot dargestellt.

Die Haken 2021-FL können in den Taschen an den entsprechenden Markierungen angebracht werden, die zu dem gewählten Faltenzuschlag gehören.



# Konfektion

## Vorhangpaket

Pakethöhe: bis 3 m durch Faltenbild unten am Vorhang.

Paketbreite: bis 5 m (Einzelpaket), insgesamt 10 m pro Paar.

## Beratung zur Bekleidung

Zwischen der Unterseite der gewählten Schiene und der Oberseite des Vorhangs ist ein Freiraum von mindestens 5 mm zu wahren. Dadurch wird verhindert, dass der Vorhang klemmt.

Das Gardinenband wird erst gebügelt und anschließend mit dem schmalen Streifen an der Oberseite festgenäht.

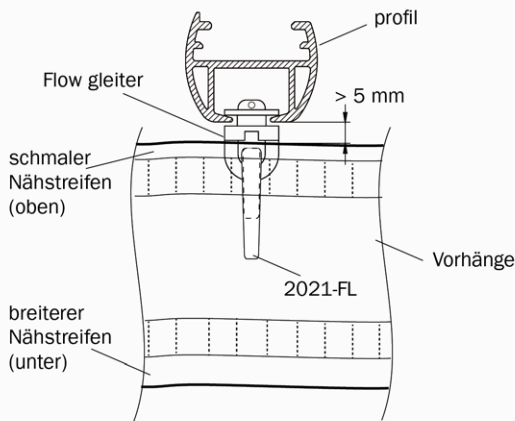

# Anwendungsbeispiel



Übersicht über verschiedene Hand-, Schnur- und elektrisch betriebene Situationen. In den Diagrammen werden die Flow-Teile immer mit einem Symbol angezeigt.

## Handbedient Einzelpaket

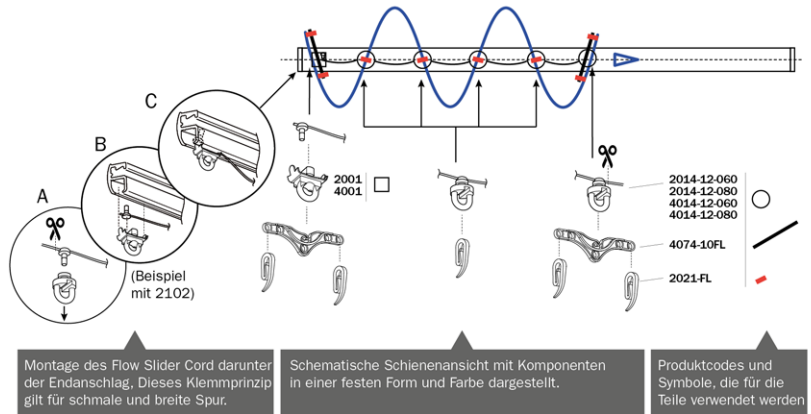

## Handbedient mittig schließend

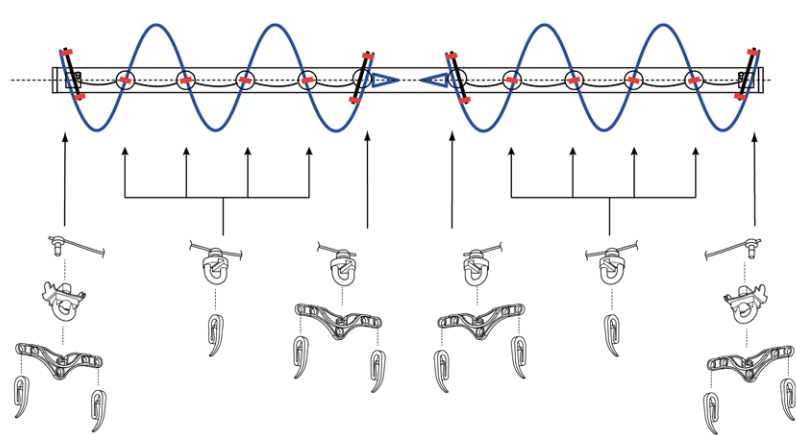

## 4014-22-060

60 mm band  
200% alle 12 Taschen  
250% alle 15 Taschen  
280% alle 17 Taschen

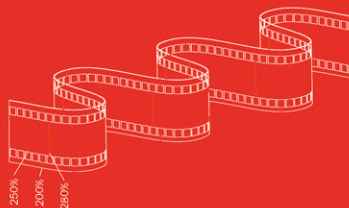

## 4014-22-080

80 mm band  
200% alle 16 Taschen  
250% alle 20 Taschen  
280% alle 23 Taschen

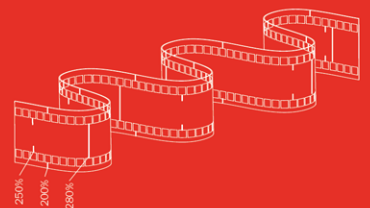

## Faltengrößen

### 4014-22-060

Band Flow für 60-mm-Gleiter mit Klebstoff

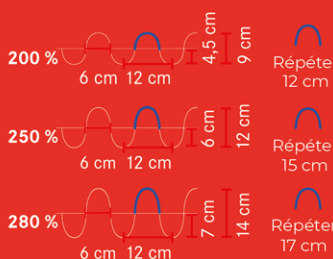

### 4014-22-080

Band Flow für 80-mm-Gleiter mit Klebstoff

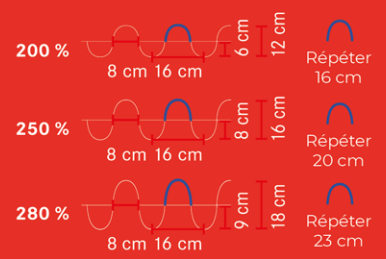

## Standard Teile



### Lauf

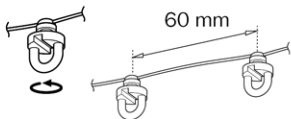

**2014-12-060**  
Drehgleiter Flow  
schmalspur auf Schnur  
60 mm 2000 serie

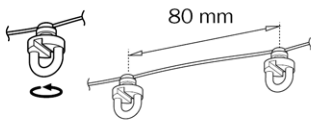

**2014-12-080**  
Drehgleiter Flow  
schmalspur auf Schnur  
80 mm 2000 serie

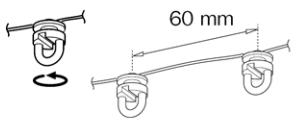

**4014-12-060**  
Drehgleiter Flow  
breitspur auf Schnur  
60 mm

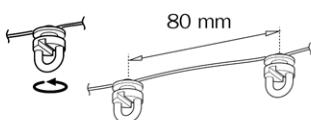

**4014-12-080**  
Drehgleiter Flow  
breitspur auf Schnur  
80 mm



**4074-10FL**  
Vorläuferhaken Flow  
Weiß



**2021-FL**  
Gardinenhaken Flow



**2001**  
Endfeststeller  
smaler lauf



**4001**  
Ösenfeststeller  
breiter lauf

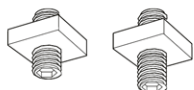

**4002-08 5100 / 5300**  
**4002-16 5600 / 6200**  
interner Endanschlag



**6009**  
PRS-Schieber, wird als  
Abstandhalter hinter der  
Überlappungsklammer  
verwendet

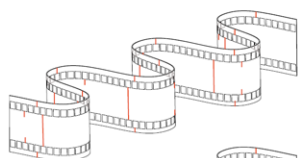

**4014-22-060**  
band Flow für 60 mm  
mit Klebstoff

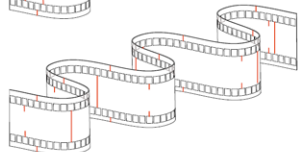

**4014-22-080**  
band Flow für 80 mm  
mit Klebstoff

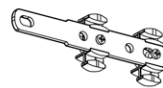

**4075-1000**  
Vorläufer ohne Überzug  
Weiß/Natur Metallic/Schwarz

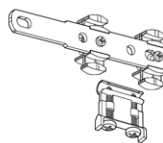

**5175-3010**  
Vorläufer Flow 5100/5300  
ohne Überzug  
Weiß/Natur Metallic

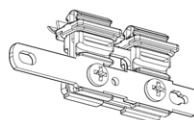

**5675-3010**  
Vorläufer 5600  
ohne Überzug  
Weiß/Natur

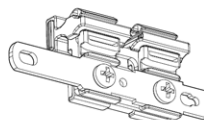

**6275-3010**  
Vorläufer ohne Überzug  
Weiß/Natur Metallic/Schwarz



**4074-30FL**  
Vorläufer mit Überzug  
Flow  
Weiß/Natur Metallic/Schwarz

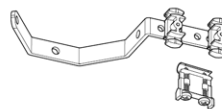

**5174-30FL**  
Vorläufer Flow 5100/5300  
mit Überzug  
Weiß/Natur Metallic



**5674-30FL**  
Vorläufer Flow 5600  
mit Überzug  
Weiß/Natur Metallic

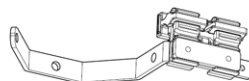

**6274-30FL**  
Vorläufer mit Überzug  
6200 Flow  
Weiß/Natur Metallic/Schwarz

### Accessoires



**2004**  
Gleiter Bremse  
Weiß/Grau/Schwarz



**7399**  
Plexiglas Zugstange  
Transparent

Technische Änderungen vorbehalten.  
Teile sind für alle Schienen geeignet, sofern nicht anders angegeben.

**Qurails**<sup>®</sup>  
Powered by GOELST.